

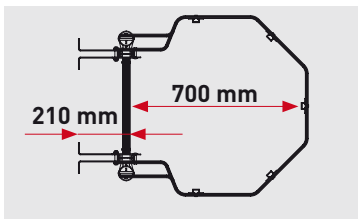

- Echelle de sécurité à crinoline entièrement en aluminium sans soudure.
- La liaison échelle / crinoline par le système d'arceaux à double emboîtement rend la structure très solide et compacte.
- Les échelles SECURITY SYSTEM sont particulièrement indiquées pour l'accès à des structures fixes telles que bâtiments industriels, implantations, silos, et en général où il y a l'obligation d'effectuer des inspections périodiques en totale sécurité. La conception d'éléments en kit permet de s'adapter à toutes les situations d'usage.
- Les échelles SECURITY SYSTEM peuvent être réalisées en 1 seule volée (jusqu'à une hauteur de 8 mètres).
- Des modules pour le changement de volée sont prévus tous les 6 mètres pour des hauteurs que dépassent les 8 mètres en conformité à la norme européenne EN 14122-4 et NFE85-016.
- SECURITY SYSTEM est structurée en modules afin de rendre plus facile la gestion des tous les composants dans le stock.



NORME EUROPEENNE

 EN 14122-4

 NFE 85-016

CARACTERISTIQUES TECHNIQUES

- Echelles : 6 mesures disponibles.
- Largeur extérieure 45 cm.
- Section montants 25 x 65 mm.
- Echelons antidérapants en aluminium 30 x 30 mm.
- Crinolines en aluminium avec double nervure.
- Pattes de fixation murale fixes ou réglables : à fixer par chevilles ou à sceller.
- Fixation rapide grâce à des joints en nylon et des vis à tête carré.



Dorsale nervurée



Patte de fixation crinoline / échelle



IMPORTANT!
 La pose et le montage
 doivent être effectués par des
 professionnels spécialisés.
 Notre responsabilité couvre
 uniquement
 la fourniture
 du matériel



EU max 3,00 m
 EN 14122-4

EU min. 2,30 m
 EN 14122-4

150
 kg
 MAX



EN 14122-4
 EUROPEAN NORM

10 ANS
 GARANTIE

MADE
 IN ITALY
 100%



LE SYSTEME



COMPOSANTS PRINCIPAUX : CRINOLINES

ECELLE (pattes de fixation non comprises)



Réf.	Nombre d'échelons	(mm)	(kg)	(m ³)	
SG 180	6	1795	3,2	0,052	8028406105800
SG 210	7	2095	3,8	0,062	8028406105817
SG 240	8	2395	4,2	0,070	8028406105824
SG 270	9	2695	4,6	0,079	8028406105831
SG 300	10	2995	5,2	0,088	8028406105848
SG 330	11	3295	5,8	0,097	8028406105855

Il faut prévoir des pattes de fixation tous les 2 mètres

CRINOLINE (avec fixation échelle)



Patte de fixation échelle / crinoline



GA 388/EN	-	388	6,1	0,047	8028406106203
GA 688/EN	-	688	7,2	0,080	8028406106210
GA 1726/EN	-	1726	13,0	0,210	8028406106227
GA 2026/EN	-	2026	14,2	0,250	8028406106234
GA 2326/EN	-	2326	15,2	0,280	8028406106241
GA 2626/EN	-	2626	16,2	0,320	8028406106258
GA 2926/EN	-	2926	17,2	0,350	8028406106265
GA 3226/EN	-	3226	20,4	0,380	8028406106272

Module ECELLE + CRINOLINE (pattes de fixation non comprises)



SGA 180/EN	6	1795	16,2	0,270	8028406106296
SGA 210/EN	7	2095	18,0	0,320	8028406106319
SGA 240/EN	8	2395	19,4	0,350	8028406106333
SGA 270/EN	9	2695	20,8	0,400	8028406106357
SGA 300/EN	10	2995	22,4	0,440	8028406106371
SGA330/EN	11	3295	26,2	0,480	8028406106395

Il faut prévoir des pattes de fixation tous les 2 mètres

COMPOSANTS PRINCIPAUX : SORTIES

MODULE TERMINAL STANDARD
(pattes de fixation non comprises)



Réf.	kg	vol. m ³
GA-SB714/EN	21,5	0,36

MODULE TERMINAL AVEC GARDE-CORPS
(pattes de fixation non comprises)



Réf.	kg	vol. m ³
GA-SB714P/EN	24	0,5

MODULE TERMINAL AVEC PORTILLON
(pattes de fixation non comprises)



Réf.	kg	vol. m ³
GA-SB714C/EN	22,5	0,36

MODULE TERMINAL AVEC GARDE-CORPS ET PORTILLON
(pattes de fixation non comprises)



Réf.	kg	vol. m ³
GA-SB714PC/EN	25	0,5

MODULE CHANGEMENT DE VOLEE COMPLET D'ECHELLE ET PALIER DE REPOS
(pattes de fixation non comprises)



Réf.	kg	vol. m ³
GA-MSD/EN	39	0,60

SORTIE POUR PASSAGE ACROTERE AVEC ECHELLE 4 ECHELONS



Ø 500/600/700 mm

Réf.	kg	vol. m ³
GA-MD500/EN	31,5	1,5
GA-MD600/EN	32,5	1,6
GA-MD700/EN	33,5	1,7

PAIRE DE RAMPES
(échelle et pattes de fixation non comprises)



Réf.	kg	vol. m ³
GA-SB714MS	3,7	0,02

SORTIE HAUTE EVASEE (largeur 600 mm)



Réf.	kg	vol. m ³
GA-MSP600/EN	26	1

COMPOSANTS PRINCIPAUX : PATTES DE FIXATION

La distance verticale entre les pattes de fixation ne doit pas excéder les 2 mètres

Patte de fixation 1 à visser

FE-165

Longueur 22,8 cm

Distance entre mur et échelon: 18 cm

Fixation au mur par chevilles (non comprises)



Patte de fixation 2 à sceller

FE-166

Longueur 32.5 cm

Distance entre mur et échelon: 22 cm

Fixation à sceller



Patte de fixation 3 réglable

STA165/315

Longueur min. 16.5 cm max. 30 cm.

Fixation au mur par chevilles (non comprises)



PATTES DE FIXATION AU MUR

Avec visserie. Chevilles non comprises

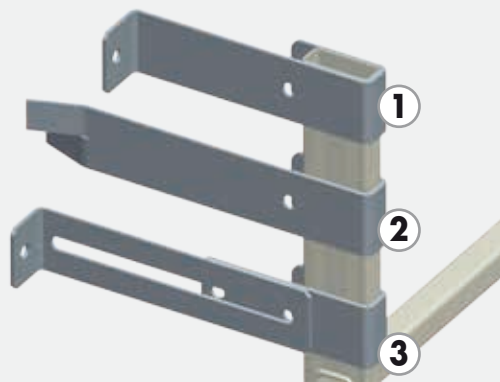

Patte de fixation 4 réglable

STA265/380

Longueur min. 26,5 cm max. 38 cm.

Fixation au mur par chevilles (non comprises)

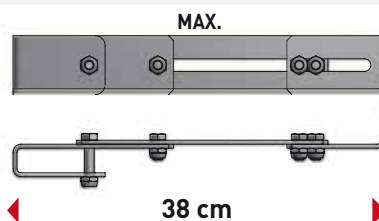
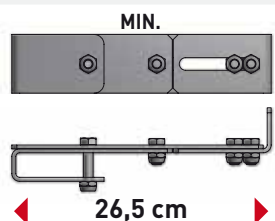

Patte de fixation 5 réglable

STA350/450

Longueur min. 35 cm max. 45 cm.

Fixation au mur par chevilles (non comprises)

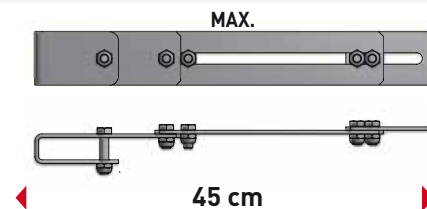
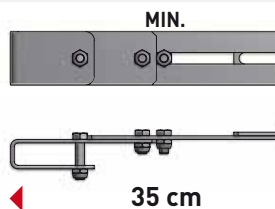

Patte de fixation 6 réglable

STA430/530

Longueur min. 43 cm max. 53 cm.

Fixation au mur par chevilles (non comprises)

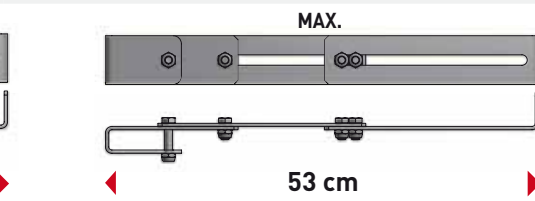
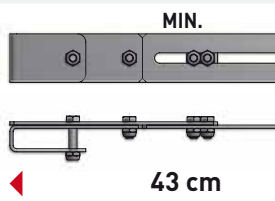

Patte de fixation 7 réglable

STA520/670

Longueur min. 52 cm max. 67 cm.

Fixation au mur par chevilles (non comprises)

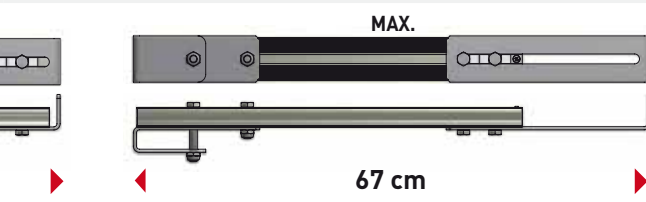
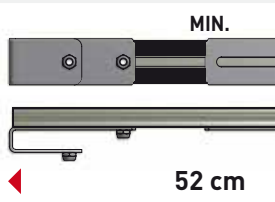

Patte de fixation 8 à visser

FE-170

Console triangulaire à utiliser sous le palier de repos.

Fixation au mur par chevilles (non comprises)

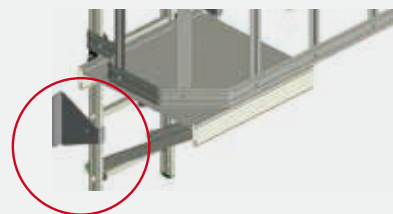

AUTRES COMPOSANTS / PIECES DETACHEES



Patte de fixation angulaire diagonale/ palier
Réf. FE-171



Patte de fixation angulaire barre filetée échelon / sous palier
Réf. FE-169



Patte de fixation crinoline / échelle
Réf. FE-164



Vis TQ 8x20
Réf. VI-137



Portillon de sortie
Réf. GA-CANC714
kg: 2; m³: 0,01



Jonction arceau/ dorsale
Réf. PL-334
kg: 0,03



Raccord en acier plastifié pour jonction échelles
Réf. PL-300
kg: 0,26

Arceau standard



Réf. ANSTD/EN kg 1,6

Arceau de sortie





Réf. ANSB714/EN kg 1,6

Arceau double pour palier



Réf. 2AN/EN kg 2,2

ARTICULATION PORTILLON
Réf. FU-124

JONCTION GARDE-CORPS
Réf. FU-126

SUPPORT ARCEAU DE SORTIE
Réf. FU-127

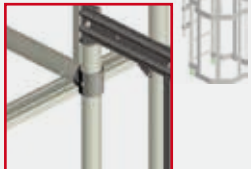

SUPPORT GARDE-CORPS VERTICAL DE SORTIE
Réf. FU-128





BRIDE pour tube Ø 50
PERMET LA FIXATION INCLINEE
Cod. GA-FLT
kg : 0,38



BRIDE pour tube 25X65
PERMET LA FIXATION INCLINE E
Cod. GA-FLR
kg : 0,38



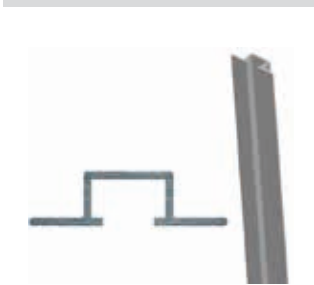

Dorsale pour crinoline

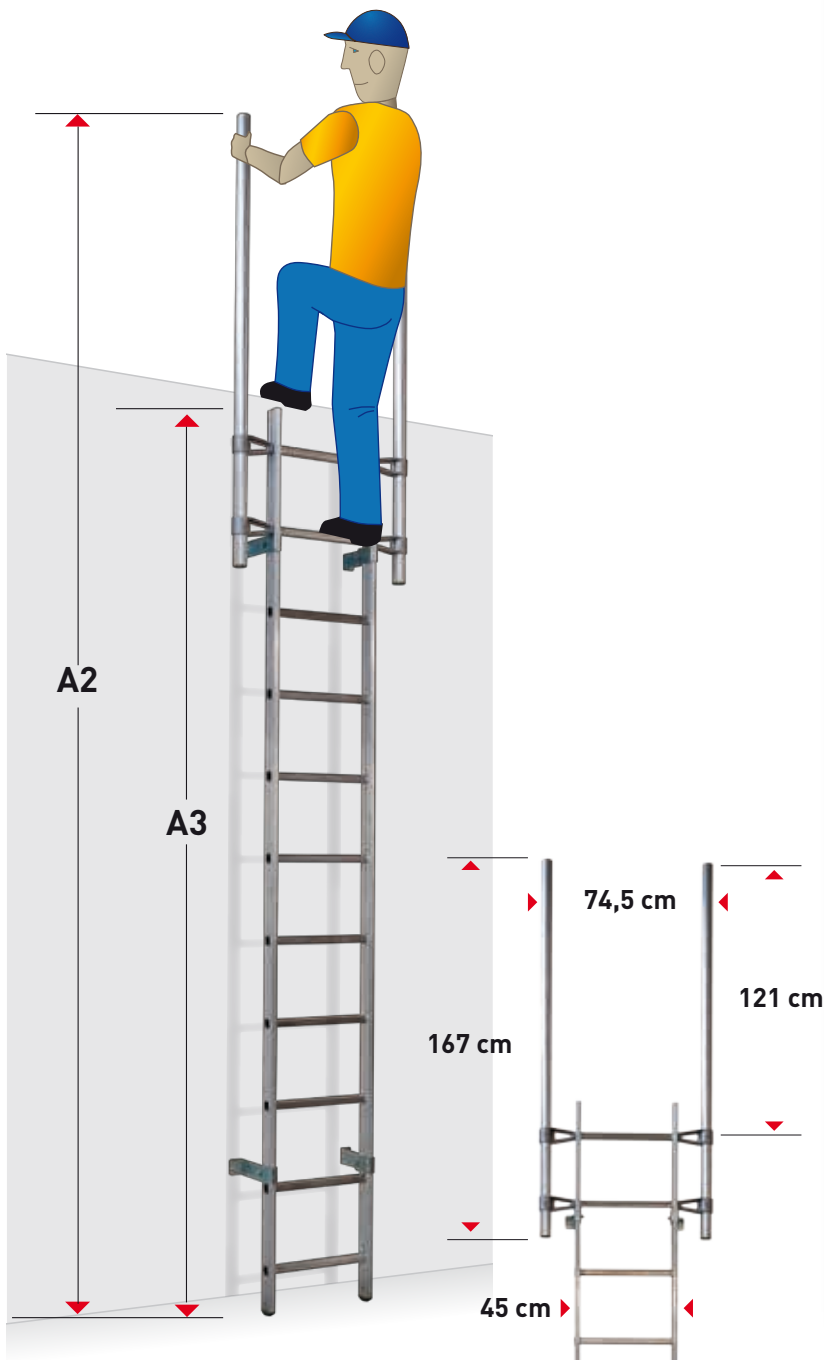

Réf.	(mm)	(kg)	
GA-V386	386	0,26	8028406105985
GA-V686	686	0,46	8028406105992
GA-V1724	1724	1,14	8028406106005
GA-V2024	2024	1,34	8028406106012
GA-V2324	2324	1,53	8028406106029
GA-V2624	2624	1,73	8028406106036
GA-V2924	2924	1,93	8028406106043
GA-V3224	3224	2,12	8028406106050

ECHELLES SIMPLES CRINOLINE NON COMPRISE



EXEMPLES D'APPLICATIONS SPECIALES



Modules terminaux speciaux

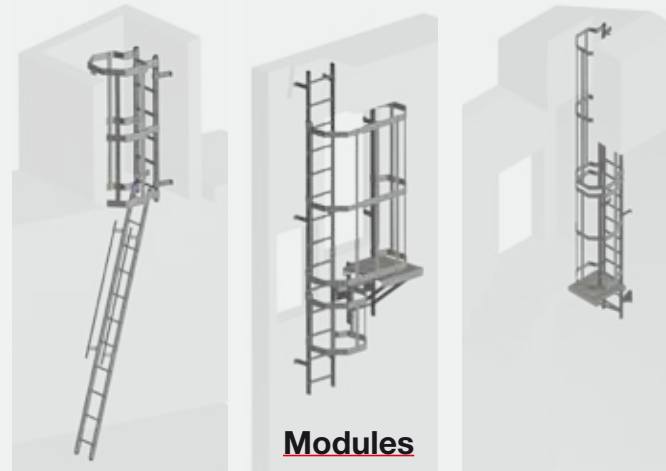

Modules



Passerelles et protections

HAUTEUR D'ACCES		cm	180	210	240	270	300
MESURE A2		cm	286	316	346	376	406
MESURE A3		cm	180	210	240	270	300
Réf.	DESCRIPTION	KG	PIECES	PIECES	PIECES	PIECES	PIECES
SG180	Echelle m 1,80 - 6 échelons	3,2	1				
SG210	Echelle m 2,10 - 7 échelons	3,8		1			
SG240	Echelle m 2,40 - 8 échelons	4,2			1		
SG270	Echelle m 2,70 - 9 échelons	4,6				1	
SG300	Echelle m 3,00 - 10 échelons	5,2					1
GA-SB714MS	Rampe simple	3,7	1	1	1	1	1
Pattes de fixation au mur tous les 2,00 m			4	4	4	4	4
REF. COMPOSITION			SGS180	SGS210	SGS240	SGS270	SGS300

COMPOSANTS PRINCIPAUX

PORTILLON ANTI INTRUSION

(aluminium et inox + dispositif pour cadenas)

Cadenas non compris

Réf.	kg	m ³
GA-INTRUSIONE	3,6	0,024

PALIER DE REPOS A TRAPPE

(aluminium et inox)

Réf.	kg	m ³
GA-BOTOLA	1,8	0,012

PORTILLON

Réf.	kg	m ³
GA-CANC714	2,00	0,01

ECHELLE TELESCOPIQUE D'ACCES AVEC CROCHET (Briko 5+5)

max 2,5 m

Réf.	kg	m ³
BK4/2G	7,00	0,08

ECHELLE FIXE D'ACCES AVEC CROCHETS h 2,76 m (Stilo)

max 2,5 m

Réf.	kg	m ³	Pièces
SL-09/G	3,4	0,047	1

SUPPORT ANTI-VOL mural (Livré sans cadenas)

25/100 mm

100/225 mm

SIMPLE
Réf. BLC/S
kg 0,50
EAN: 8028406112587

DOUBLE
Réf. BLC/D
kg 0,80
EAN: 8028406112594

Réf.	kg	m ³	Pièces
SL-09/G	3,4	0,047	1

COMPOSITION ECHELLE A CRINOLINE



HAUTEUR BÂTIMENT		DE	3,30	3,60	3,90	4,20	4,50	4,80	5,10	5,40	5,70	6,00	6,30	6,60
		A	3,60	3,90	4,20	4,50	4,80	5,10	5,40	5,70	6,00	6,30	6,60	6,90
REF.	DESCRIPTION	KG	PIECES											
SG180	Echelle m. 1,80 – largeur 450 – 6 échelons	3,2					2	1	1	1				
SG210	Echelle m. 2,10 – largeur 450 – 7 échelons	3,8						1			1			
SG240	Echelle m. 2,40 – largeur 450 – 8 échelons	4,2	1						1			1		
SG270	Echelle m. 2,70 – largeur 450 – 9 échelons	4,6		1						1	1	1	2	1
SG300	Echelle m. 3,00 – largeur 450 – 10 échelons	5,2			1									1
SG330	Echelle m. 3,30 – largeur 450 – 11 échelons	5,8				1								
GA388/EN	Crinoline hauteur mm 388 – EN 14122	6,1			1		1							
GA688/EN	Crinoline hauteur mm 688 – EN 14122	7,2				1	1	2						
GA1726/EN	Crinoline hauteur mm 1726 - EN 14122	13							1	1				
GA2026/EN	Crinoline hauteur mm 2026 - EN 14122	14,2									1			
GA2326/EN	Crinoline hauteur mm 2326 - EN 14122	15,2										1		
GA2626/EN	Crinoline hauteur mm 2626 - EN 14122	16,2											1	
GA2926/EN	Crinoline hauteur mm 2926 - EN 14122	17,2												1
GA3226/EN	Crinoline hauteur mm 3226 - EN 14122	20,4												
GA-SB714/EN	Module de sortie largeur mm 714 - EN 14122	21,5	1	1	1	1	1	1	1	1	1	1	1	1
GA-MSD/EN	Module changement de volée avec de palier de repos	39												
FE-165	Patte standard de fixation échelle	0,72	6	6	6	6	6	8	8	8	8	8	8	8
PL-300	Raccord en acier plastifié 25x65 + visserie	0,26	2	2	2	2	4	4	4	4	4	4	4	4
REF. COMPOSITION			S330EN	S360EN	S390EN	S420EN	S450EN	S480EN	S510EN	S540EN	S570EN	S600EN	S630EN	S660EN

HAUTEUR BÂTIMENT		DE	11,70	12,00	12,30	12,60	12,90	13,20	13,50	13,80	14,10	14,40	14,70	15,00
		A	12,00	12,30	12,60	12,90	13,20	13,50	13,80	14,10	14,40	14,70	15,00	15,30
REF.	DESCRIPTION	KG	PIECES											
SG180	Echelle m. 1,80 – largeur 450 – 6 échelons	3,2		2	2	2	4	3	3	3	2	2	2	2
SG210	Echelle m. 2,10 – largeur 450 – 7 échelons	3,8						1			1			
SG240	Echelle m. 2,40 – largeur 450 – 8 échelons	4,2							1			1		
SG270	Echelle m. 2,70 – largeur 450 – 9 échelons	4,6	2	1						1	1	1	2	1
SG300	Echelle m. 3,00 – largeur 450 – 10 échelons	5,2	1		1									1
SG330	Echelle m. 3,30 – largeur 450 – 11 échelons	5,8				1								
GA388/EN	Crinoline hauteur mm 388 - EN 14122	6,1		1	1	1	1	1						
GA688/EN	Crinoline hauteur mm 688 - EN 14122	7,2		1	1	1	1	1						
GA1726/EN	Crinoline hauteur mm 1726 - EN 14122	13					2	2	3	3	2	2	2	2
GA2026/EN	Crinoline hauteur mm 2026 - EN 14122	14,2									1			
GA2326/EN	Crinoline hauteur mm 2326 - EN 14122	15,2										1		
GA2626/EN	Crinoline hauteur mm 2626 - EN 14122	16,2	1	1									1	
GA2926/EN	Crinoline hauteur mm 2926 - EN 14122	17,2	1		1									1
GA3226/EN	Crinoline hauteur mm 3226 - EN 14122	20,4				1								
GA-SB714/EN	Module de sortie largeur mm 714 - EN 14122	21,5	1	1	1	1	1	1	1	1	1	1	1	1
GA-MSD/EN	Module changement de volée avec de palier de repos	39	1	2	2	2	2	2	2	2	2	2	2	2
FE-165	Patte standard de fixation échelle	0,72	10	8	8	8	8	8	8	8	10	10	10	10
PL-300	Raccord en acier plastifié 25x65 + visserie	0,26	6	6	6	6	8	8	8	8	8	8	8	8
REF. COMPOSITION			S1170EN	S1200EN	S1230EN	S1260EN	S1290EN	S1320EN	S1350EN	S1380EN	S1410EN	S1440EN	S1470EN	S1500EN

	6,90 7,20	7,20 7,50	7,50 7,80	7,80 8,10	8,10 8,40	8,40 8,70	8,70 9,00	9,00 9,30	9,30 9,60	9,60 9,90	9,90 10,20	10,20 10,50	10,50 10,80	10,80 11,10	11,10 11,40	11,40 11,70
	PIECES															
		2	1	1						2	1	1	1	1		
			1		1		1				1				1	
						1		1				1				1
	1	1	1	1	1	1			1	1	1	1	2	1	1	1
														1	1	1
	1						1	1	1							
							1	1	1							
		2	1	1						2	1	1	1	1		
			1		1		1				1				1	
						1		1				1				1
									1				1			
	1													1	1	1
	1	1	1	1	1	1	1	1	1	1	1	1	1	1	1	1
				1	1	1	1	1	1	1	1	1	1	1	1	1
	10	10	10	6	8	8	8	8	8	8	10	10	10	10	10	10
	4	6	6	4	4	4	4	4	4	6	6	6	6	6	6	6
	S690EN	S720EN	S750EN	S780NF	S810NF	S840NF	S870NF	S900NF	S930NF	S960NF	S990EN	S1020EN	S1050EN	S1080EN	S1110EN	S1140EN

(A suivre dans le tableau dessous)

	15,30 15,60	15,60 15,90	15,90 16,20	16,20 16,50	16,50 16,80	16,80 17,10	17,10 17,40	17,40 17,70	17,70 18,00	18,00 18,30	18,30 18,60	18,60 18,90	18,90 19,20	19,20 19,50	19,50 19,80	19,80 20,10
	PIECES															
	1	1	1					2	2							
				1						2	1					
	1				1	1	1	1			1	2	1			
	2	3	2	2	2	1	1	1	2	1	1	1	2	3	2	1
			1	1	1	2	1	1	1	1	1	1	1	1	2	3
							1									
	1	1	1					2	2							
				1						2	1					
	1				1	1	1	1			1	2	1			
	1	2	1	1	1				1				1	2	1	
			1	1	1	2	1	1	1	1	1	1	1	1	2	3
							1									
	1	1	1	1	1	1	1	1	1	1	1	1	1	1	1	1
	2	2	2	2	2	2	2	2	2	3	3	3	3	3	3	3
	12	12	12	12	12	12	12	12	12	12	12	12	12	12	12	12
	8	8	8	8	8	8	8	10	10	8	8	8	8	8	8	8
	S1530EN	S1560EN	S1590EN	S1620EN	S1650EN	S1680EN	S1710EN	S1740EN	S1770EN	S1800EN	S1830EN	S1860EN	S1890EN	S1920EN	S1950EN	S1980EN

Project service *made in* **FACAL**

